

Instruktionsbok

Digital LED-TV

Modell: C2424SH

Innehåll

Uppackning av TV:n/tillbehören	1
Montera/ta bort basstativet	2
Framifrån/höger sida och kontroller	3
Bakifrån och uttag	4
Fjärrkontroll	6
Sätta i batterier i fjärrkontrollen	7
Fjärrkontrollens räckvidd	7
Skapa video- och ljudanslutningar	8
Ansluta en AV-enhet med en HDMI-kabel	8
Ansluta en digital ljudmottagare	10
Att slå på TV:n för första gången	11
Grundläggande drift	13
Bildinställning	14
Ljudinställning	15
Kanalinställning	20
Låsinställning	21
Tidsinställning	23
Alternativinställning	24
Ansluta en USB-lagringsenhet	25
Multimediasdrift	26
Underhåll	29
Tips och råd	29
Visningslägen	31
Specialiteter	32
Säkerhetsvarningar	33

Tack för att du köpte din nya 24-tums HD LED-TV.

Din nya TV har många funktioner och den senaste tekniken för att förbättra din tittarupplevelse.

Vi rekommenderar att du lägger lite tid på att läsa igenom den här bruksanvisningen så att du fullt ut förstår dessa funktioner. Du hittar också några tips och råd som hjälper dig att lösa eventuella problem.

Läs alla säkerhetsinstruktioner noggrant före användning och spara denna bruksanvisning för framtida bruk.

Uppackning av TV:n/tillbehören

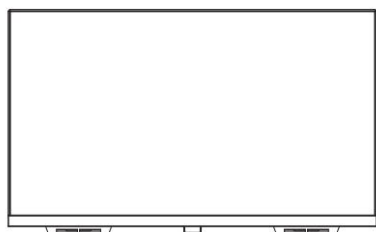

TV-apparat



Fjärrkontroll



Batterier

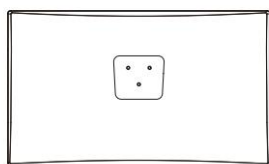

ST4x12

6 st
Stå



Garantikort



Snabbstartsguide

Montera/ta bort stativet

Delarna

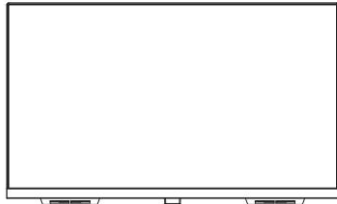

TV-apparat

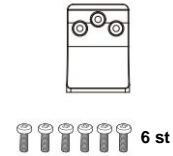
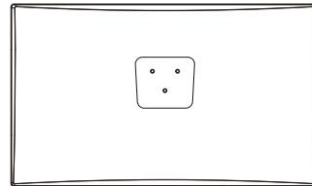

Stativ och skruvar (ST4 x 12)

Installation

Placera TV:n med framsidan nedåt på en mjuk och plan yta (filt, skumgummi, tyg etc.) för att förhindra skador på TV:n.

Fäst stativets fötter i de visade positionerna och säkra dem.

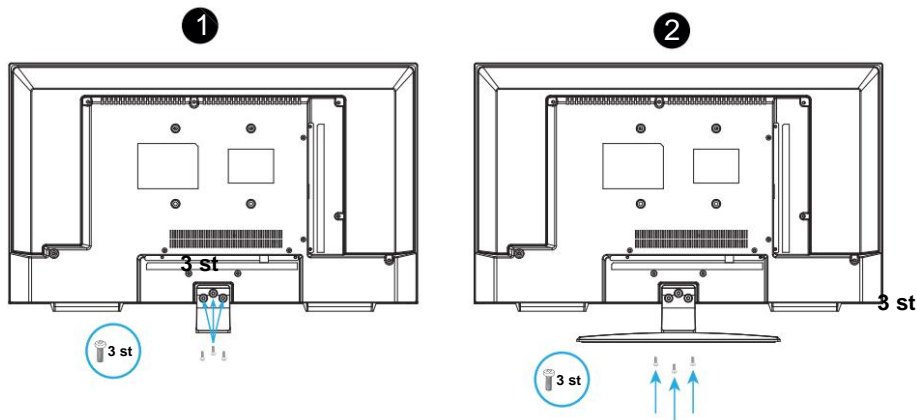

Enheten är VESA-kompatibel och konstruerad för att monteras på vägg med ett VESA-kompatibelt monteringskit på 100x100 mm.

Montera enheten enligt anvisningarna för väggfästet (medföljer ej)

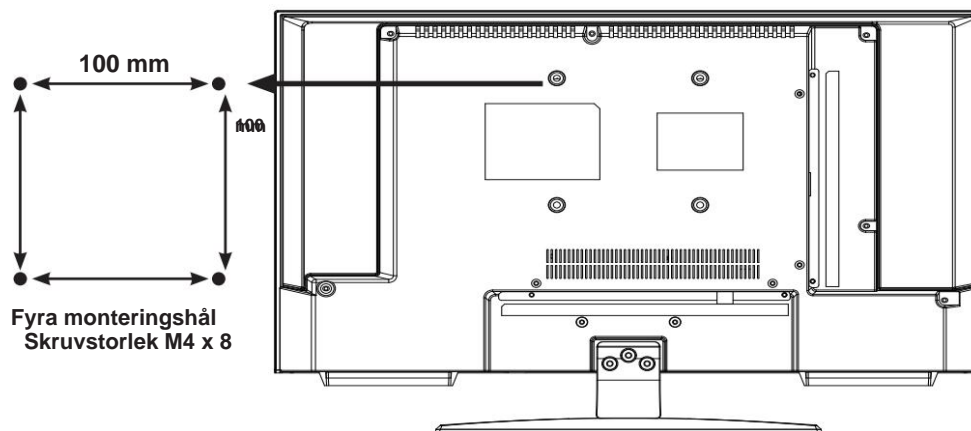

Framifrån/höger sida och kontroller

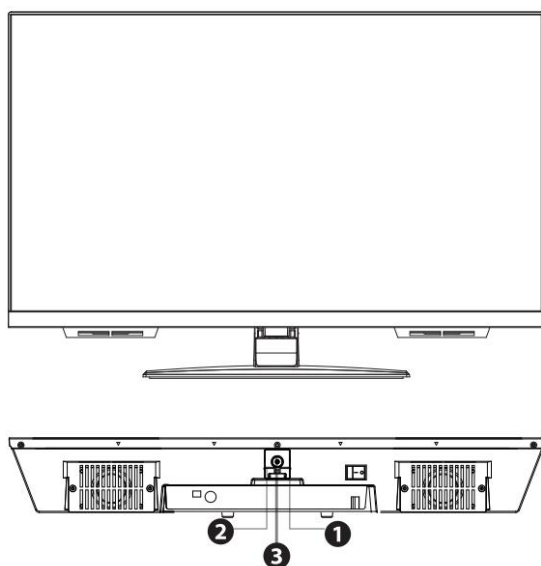

Punkt	Beskrivning
1. IR (infraröd mottagare)	Tar emot IR-signaler från fjärrkontrollen. Placera ingenting nära sensorn, eftersom dess funktion kan påverkas.
2. STRÖMLED	Lyser grönt när TV:n är påslagen. Lyser rött när TV:n är i standbyläge. Lysdioden växlar mellan rött och grönt när PVR-timerprogrammeringen har startat i standbyläge.
3. STANDBY	Slår på TV:n från standbyläge. Växlar tillbaka TV:n till standbyläge.

Bakifrån och uttag

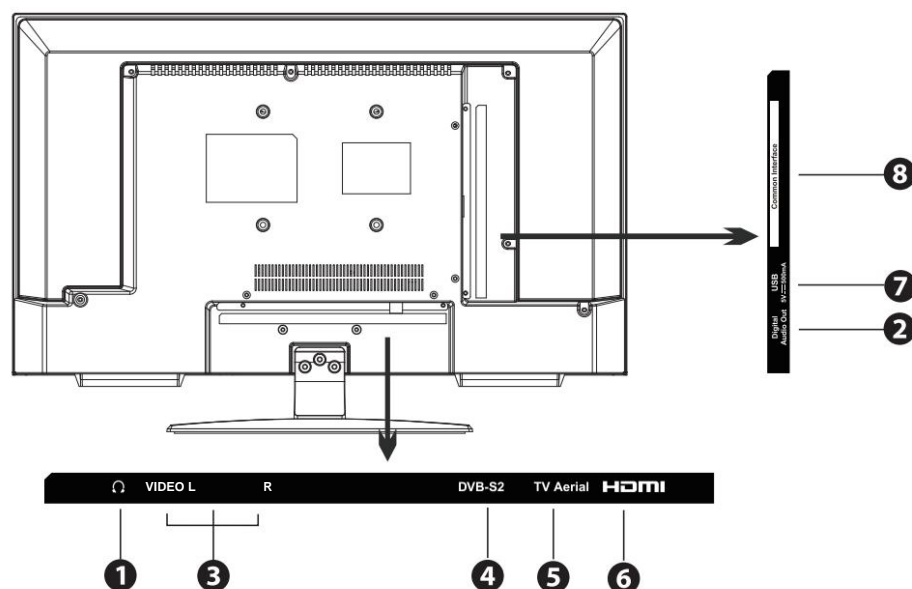

Uttag	Beskrivning
1. Hörlursutgång	För att ansluta till hörlurarna.
2. Digital ljudutgång	Digital utgång till ljudsystem
3. Video / Ljud (V / H)	För att ansluta till en DVD-spelare, digitalbox eller andra AV-enheter med kompositvideo- och ljudutgångar (AV).
4. DVB-S2	För att ansluta en satellitsignal.
5. TV-antenn	För att ansluta till antennuttaget på väggen med RF-koaxialkabeln
6. HDMI-IN	För att ansluta till en enhet med HD-signalutgång (High-Definition), till exempel en set-top-box, Blu-ray-spelare eller AV-receiver.
7. USB	Möjliggör isättning av en USB-lagringsenhet för att spela upp video-, ljud-, foto- och textfiler (medieläge) och spela in DTV-program på en USB-lagringsenhet.
8. Mini YPbPr	För att ansluta till en DVD-spelare, digitalbox eller andra AV-enheter med komponentutgångar (YPbPr) för video och ljud.
9. CI (gemensamt gränssnitt) Spår	Möjliggör installation av en gemensam åtkomstmodul.

Bakifrån och uttag

Beroende på TV-modellen kommer vissa knappar inte att ha någon funktion.

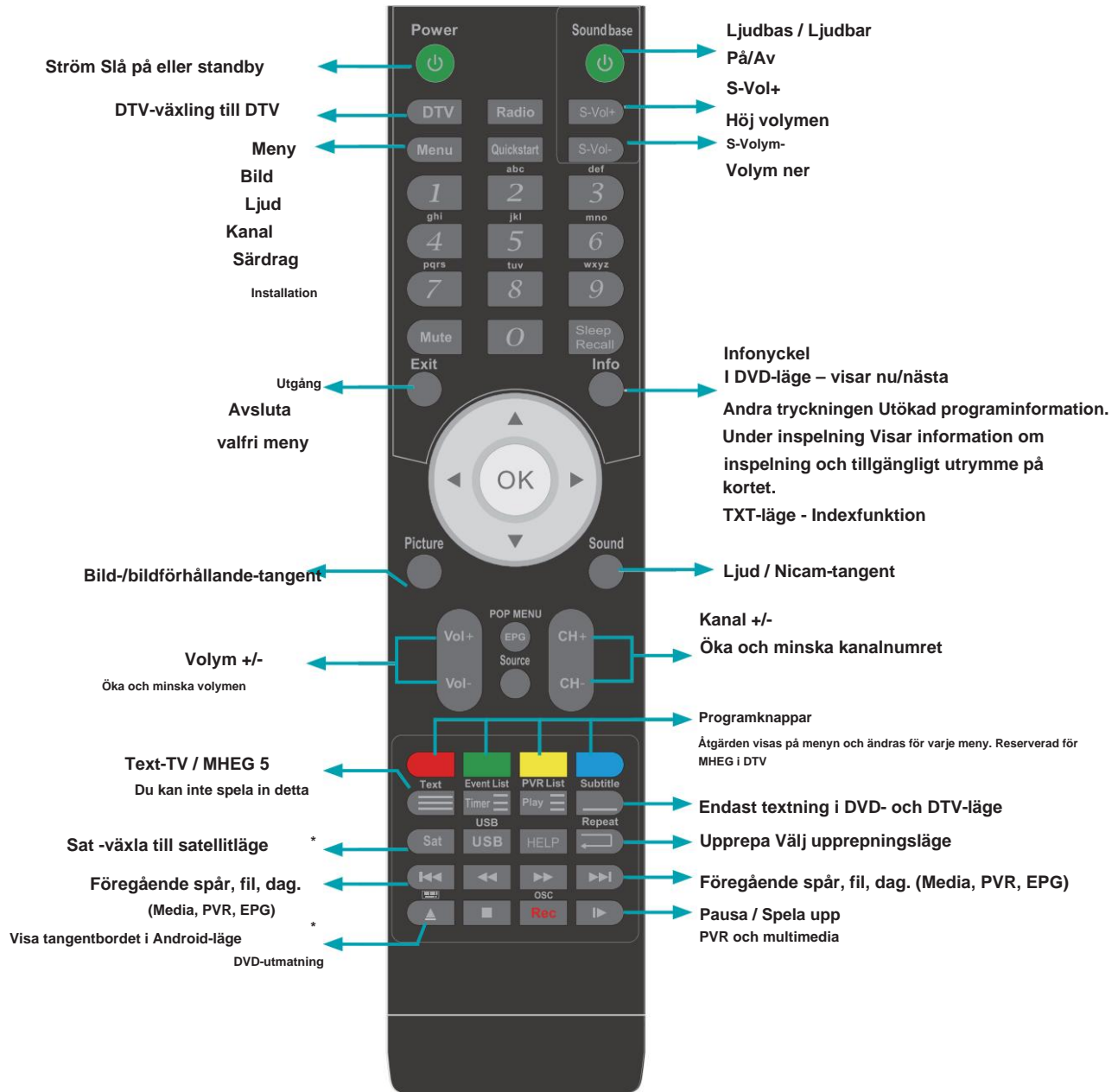

Fjärrkontroll

Funktioner hos fjärrkontrollens knappar

Beroende på TV-modellen kommer vissa knappar inte att ha någon funktion.

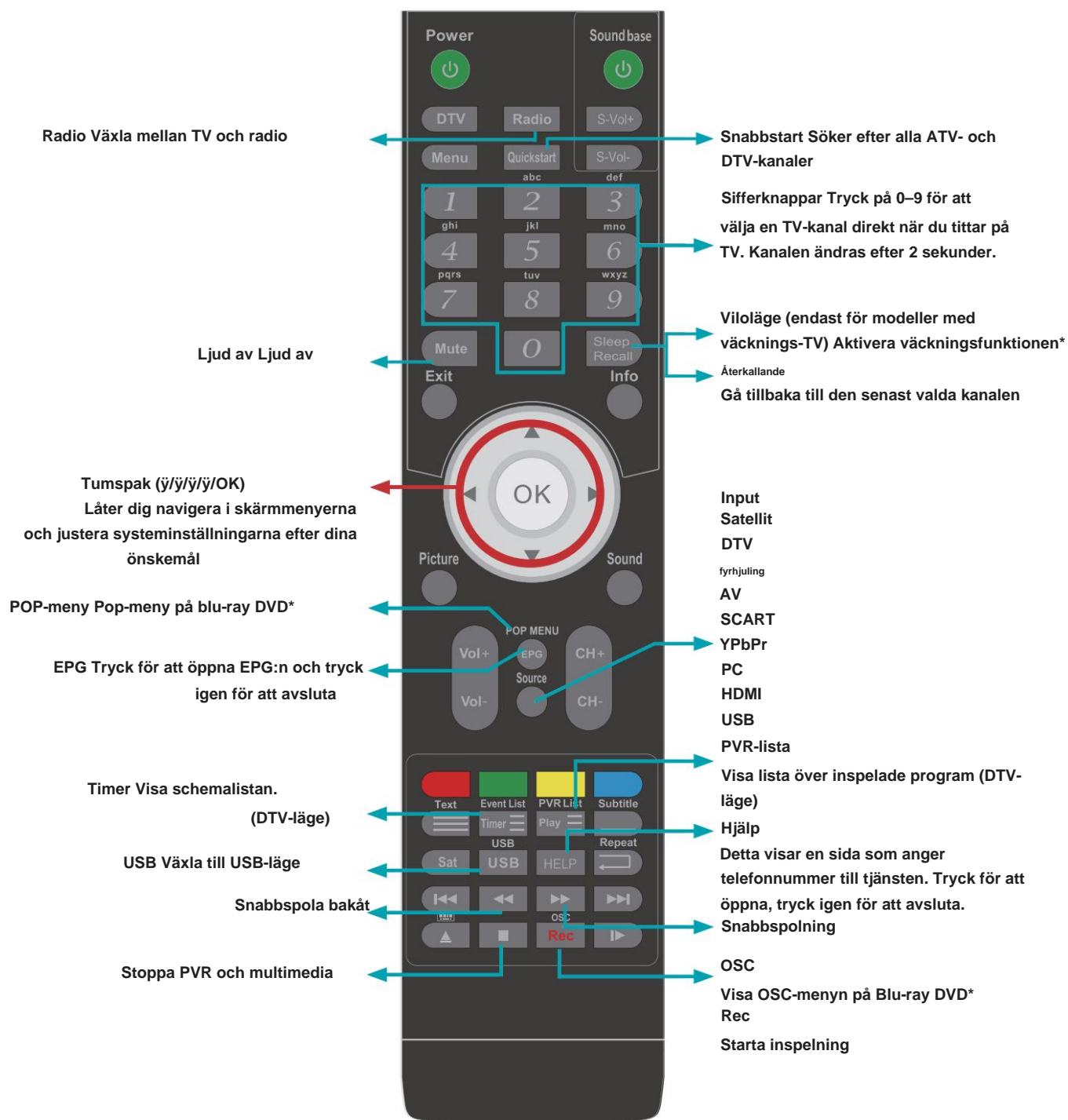

Sätta i batterier i fjärrkontrollen

1. Tryck och lyft bakluckan för att öppna batterifacket på fjärrkontrollen.
2. Sätt i två 1,5 V AAA-batterier. Se till att batteriernas (+) och (-) poler matchar de (+) och (-) poler som anges i batteriet.
3. Stäng batterifackets lock.

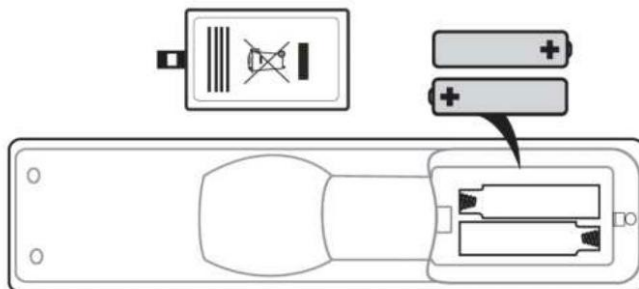

Hantering av batterierna

- Felaktig användning av batterier kan orsaka korrosion eller batteriläckage, vilket kan orsaka brand, personskador eller skador på egendom.
- Använd endast den batterityp som anges i detta manuella.
- När batterierna är slut fungerar inte fjärrkontrollen. Byt ut båda batterierna samtidigt mot nya.
- Sätt inte i nya batterier tillsammans med använda och blanda inte olika typer av batterier.
- Kassera inte använda batterier som hushållsavfall. Kassera dem i enlighet med lokala föreskrifter.



Hantering av fjärrkontrollen

- Var försiktig med dina naglar när du trycker och håller in batteriets frigöringsflik.
- Tappa inte fjärrkontrollen och utsätt den inte för stötar.
- Spill inte vatten eller vätska på fjärrkontrollen.
- Placera inte fjärrkontrollen i direkt solljus eller nära starka värmekällor.
- Ta ut batteriet ur fjärrkontrollen när den inte används under en längre tid, eftersom det kan orsaka korrosion eller batteriläckage och kan resultera i fysiska skador och/eller egendomsskador, inklusive brand.

Fjärrkontrollens räckvidd

Rikta fjärrkontrollen mot TV:n, högst 5 meter från fjärrkontrollsensorn på TV:n och inom 60° framför TV:n. Avståndet kan variera beroende på rummets ljusstyrka.

Fjärrkod: 0156



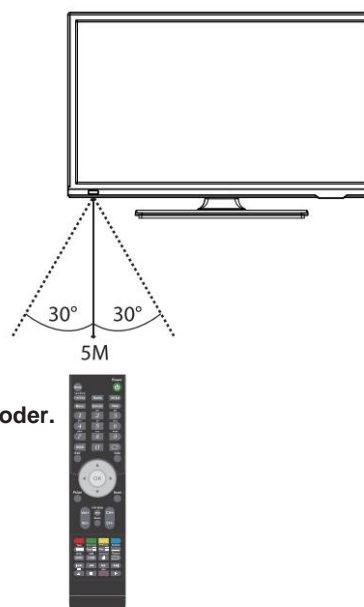



För att använda din Sky-fjärrkontroll med den här TV:n, följ instruktionerna som medföljer Sky-fjärrkontrollen för att programmera olika koder.



Skapa video- och ljudanslutningar

Inte alla AV-enheter kan anslutas till en TV. Se bruksanvisningen till din AV-enheten för kompatibilitet och anslutningsprocedurer.

När du ansluter en extern AV-enhet, anslut inte nätkabeln till eluttaget förrän alla andra anslutningar är klara.

Bästa video Prestanda	Signaltyp	Separat ljud Anslutning krävs
 HDMI	HDMI (480i/480p/576i/576p/720p/1080i/1080p)	Inga
 VGA	PC	Ja  PC-ljud
 Mini YPbPr	Komponentvideo (480i/480p/576i/576p/720p/1080i/1080p)	Ja  Mini-AV
 Mini-AV	Kompositvideo	Inga

Ansluta en AV-enhet med en HDMI-kabel

- Den här TV:n kan acceptera HDMI (High-Definition Multimedia Interface) och stöder HDCP-protokollet (High-Bandwidth Digital Content Protection).
- TC har totalt HDMI-ingångar, se till att rätt ingångskälla är vald motsvarande till din anslutna HDMI-ingång.
- När du ansluter till utgången på en HD-ready-spelare (Blu-ray-spelare, spelkonsol, set-top-box eller dator) växlar du till HDMI-funktionen så kommer TV:n automatiskt att identifiera upplösningen som används av HDMI-källan.
- För att få bästa bildkvalitet, justera Blu-ray-spelarens, spelkonsolens eller digitalboxens upplösning upp till 1920x1080p.
- När du ansluter till utgången på en HD-ready-spelare (Blu-ray-spelare, spelkonsol, set-top-box eller dator) växlar du till HDMI-funktionen så kommer TV:n automatiskt att identifiera upplösningen som används av HDMI-källan.
- För att få bästa bildkvalitet, justera Blu-ray-spelarens, spelkonsolens eller digitalboxens upplösning upp till 1920x1080p.

1. Använd en HDMI-kabel för att ansluta TV:ns HDMI-ingång till den externa AV-enhetens HDMI-utgång.

2. Anslut de anslutna enheterna till huvuduttaget.

3. Tryck på **STANDBY**-knappen på TV:n eller -knappen på fjärrkontrollen för att slå på din TV.

4. Tryck på **SOURCE**-knappen på TV:n eller Tryck på knappen **SOURCE** på fjärrkontrollen för att visa källistan. Använd knapparna **ÿÿ** för att välja HDMI och tryck sedan på **OK** för att bekräfta.



Även om den här TV:n kan anslutas till en HDMI-enhet är det möjligt att vissa enheter inte fungerar korrekt.

Bakifrån av TV:n



HDMI-kabel
(ej inkluderat)



Spelkonsol Set-top Box



Blu-ray-spelare/DVD
Spelare/Inspelare

Skapa video- och ljudanslutningar

1. Använd en AV-kabel för att ansluta TV:ns Mini AV-ingångar till en extern AV-enhets kompositljud-/videouttag. (Video=gul, Ljud vänster=vit och Ljud höger=röd)

2. Anslut de anslutna enheterna till eluttaget.

3. Tryck på STANDBY-knappen på TV:n eller knappen på fjärrkontrollen.

4. Tryck på SOURCE-knappen på TV:n eller SOURCE-knappen på fjärrkontrollen för att visa källistan. Använd \uparrow -knapparna för att välja AV och tryck sedan på OK-knappen för att bekräfta.

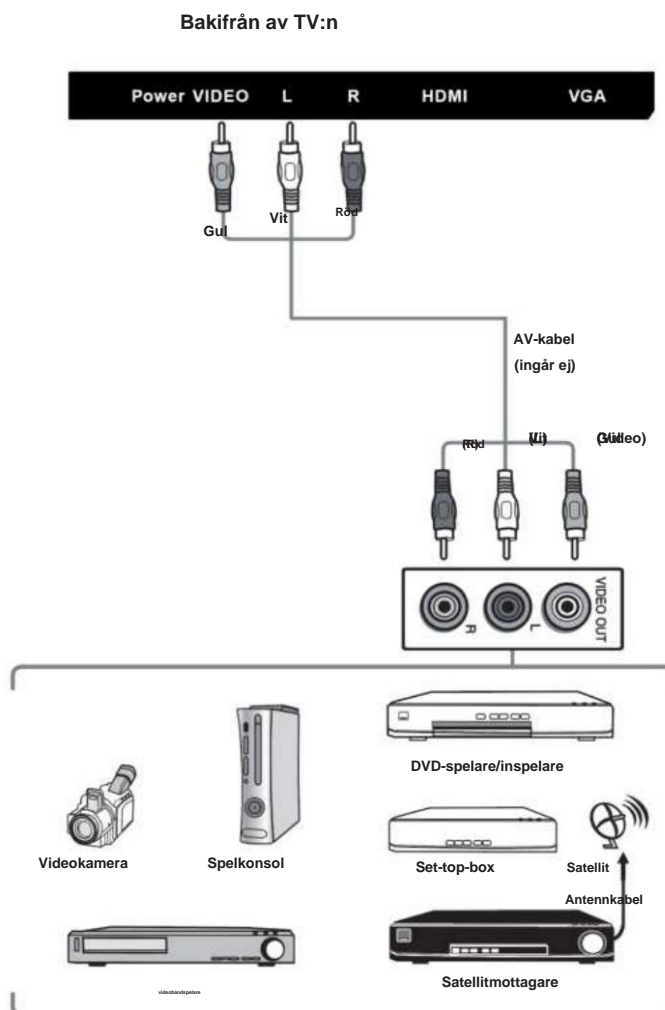

Ansluta en digital ljudmottagare

För bättre ljudkvalitet kanske du vill spela upp ljudet via din flerkanaliga ljudmottagare.

1. Använd en ljudkabel för att ansluta TV:ns digitala Ljudutgång till en extern ljudmottagares koaxiala ljudingångsuttag.
2. Anslut de anslutna enheterna till eluttaget.
3. Tryck på **STANDBY**-knappen på TV:n eller knappen på fjärrkontrollen. 
4. Tryck på **SOURCE**-knappen på TV:n eller **SOURCE**-knappen på fjärrkontrollen för att visa källistan. Använd **ÿÿ**-knapparna för att välja PC och tryck sedan på **OK**-knappen för att bekräfta.



TV:ns volymkontroll har ingen effekt. Du kan styra ljudnivån via ljudmottagaren.

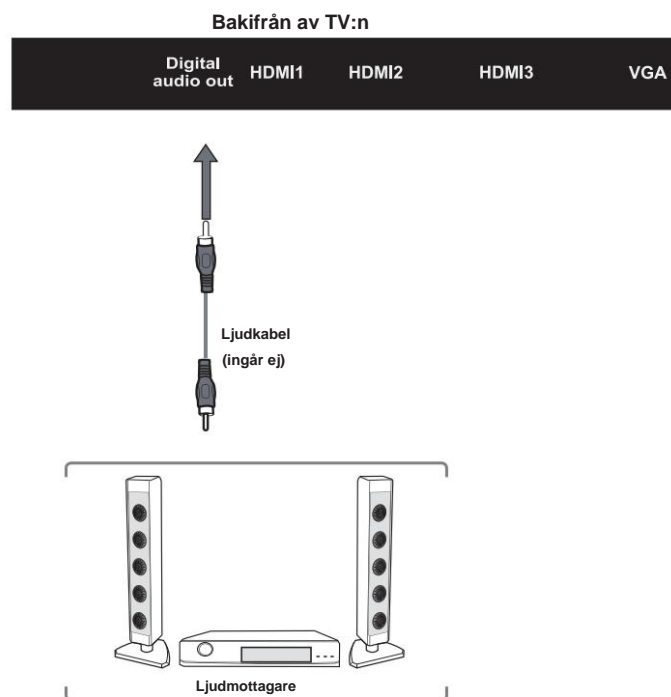

Ansluta hörlurar

Anslut dina hörlurar till TV:ns hörlursutgång.

Innan du sätter på dig hörlurarna, sänk volymen och sätt sedan på dig hörlurarna. Öka volymen långsamt tills du når en behaglig lyssningsnivå.



Långvarig exponering för hög musik kan orsaka hörselskador. Det är bäst att undvika extrem volym när du använder hörlurar, särskilt under längre perioder.



Att slå på TV:n för första gången

1. Anslut ena änden av RF-koaxialkabeln till antennuttaget på väggen och den andra änden av kabeln till antennuttaget på baksidan av TV:n.



Anslut inte TV:n till eluttaget förrän du har slutfört alla anslutningar.

2. Anslut nätkabeln till eluttaget efter att du har slutfört alla anslutningar.

3. I det här skedet växlar TV:n till huvudläget uttaget efter att du har slutfört alla anslutningar.

4. I standbyläge, tryck på STANDBY-knappen på TV:n eller knappen på fjärrkontrollen för att slå på TV:n. LED-indikatorn ändras från rött till grönt.



STANDBY-knappen sitter på TV:ns baksida till höger.



- Koppla alltid bort TV:n från eluttaget när den inte används under en längre tid.
- STANDBY-knappen på TV:ns baksida till höger eller knappen på fjärrkontrollen används endast för att sätta TV:n i standby-läge, den kopplar inte bort TV:n från strömmen. För att helt koppla bort strömmen, ta ut nätkabeln från eluttaget.

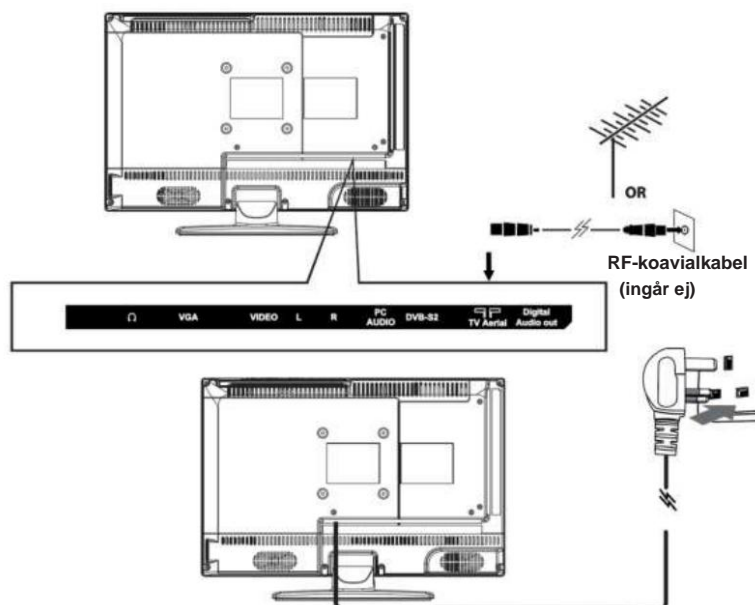

5. Om det här är första gången du slår på TV:n och det inte finns några program i TV:ns minne visas snabbstartsmenyn på skärmen. Det finns fyra steg enligt följande:

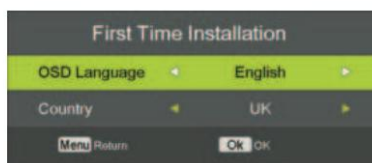

1

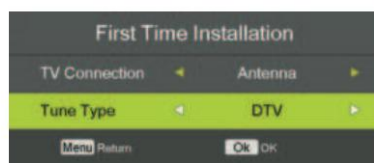

2



3

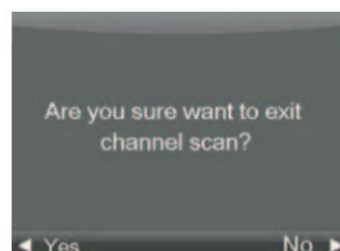

4

Välja ingångskälla

1. Tryck på källknappen på TV:n eller källknappen på fjärrkontrollen för att visa listan över ingångskällor.
2. Tryck på **ÿÿ**-knapparna för att välja önskad ingångskälla.
3. Tryck på **OK**-knappen för att bekräfta ditt val. Om du inte trycker på **OK**-knappen för att bekräfta, bekräftar TV:n automatiskt den valda ingångskällan inom 4 sekunder.



I DTV-läge trycker du på Radio-knappen för att växla direkt till TV-/digitala radiokanaler.



Kanalsektion

- Tryck upprepade gånger på **CH+/-**-knapparna på TV:n eller fjärrkontrollen eller på **0-9**-knapparna på fjärrkontrollen för att välj kanalen.



Alternativ

Tryck på **OK**-knappen för att öppna kanallistan. Använd sedan **ÿÿ**-knapparna för att markera och välja kanalen. Tryck på **OK**-knappen för att visa den valda kanalen.

- Om en blockerad kanal väljs visas lösenordsskärmen. Tryck på knapparna 0-9 för att ange lösenordet, kanalen låses då upp (se sidan 20 för mer information om LÅS).
- Tryck på  knappen för att återgå till den föregående visade kanalen.

Information om visningskanaler

- Tryck på **Info**-knappen för att visa aktuell information.

Volymjustering

- Tryck på **VOL +/-**-knappen på TV:n eller fjärrkontrollen för att justera volymen.
- Om du vill stänga av ljudet trycker du på ljudavstängningsknappen. Tryck på ljudavstängningsknappen igen eller på **VOL+** eller **-** knappen för att återuppta ljudlyssningen.

/

Grundläggande drift

Låter dig ställa in ditt föredragna bildläge.

1. Tryck på menyknappen och sedan på **ÿÿ**-knapparna för att välja BILD-menyn.
2. Tryck på **OK**- eller **ÿ** -knapparna och tryck sedan på **ÿÿ** -knapparna för att välj BILD-menyn.

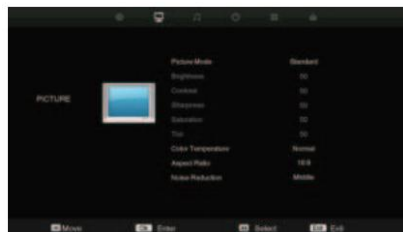

Bildläge Tryck på **ÿÿ** -knapparna för att växla mellan bildlägena: Dynamisk / Standard / Mild / Användare och tryck sedan på **OK**-knappen för att bekräfta.



Alternativ

Du kan trycka på Bild-knappen en gång och sedan trycka på **ÿÿ**-knapparna för att välja bildläge direkt.

Ljusstyrka Tryck på **ÿÿ**-knapparna för att öka eller minska mängden vitt i bilden. (för användarläge)

Kontrast Tryck på **ÿÿ**-knapparna för att justera skillnaden mellan ljusa och mörka nivåer i bilden. (för användarläge)

Skärpa Tryck på **ÿÿ**-knapparna för att justera skärpan i kanterna mellan bildens ljusa och mörka områden. (för användarläge)

Mättnad Tryck på **ÿÿ**-knapparna för att öka eller minska mättnaden.

Toning (för NTSC-format) Tryck på **ÿÿ**-knapparna för att justera balansen mellan röda och gröna nivåer. (Toning är endast tillgänglig för NTSC-signalingång via SCART- eller AV-IN-porten)

Färg Temperatur Tryck på **ÿÿ** -knapparna för att växla mellan färgtemperaturerna: Standard / Kall / Varm och tryck sedan på **OK**-knappen för att bekräfta.

Justerar färgkomponenterna oberoende av varandra för att uppnå en varm eller kall färg.







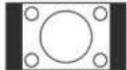
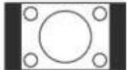

• Standard

• Sval: • Ökar den blå nyansen

Varm: Ökar den röda nyansen

Bildförhållande Tryck på **ÿÿ** -knapparna för att växla mellan bildförhållandena: 4:3 / 16:9 Auto / Zoom1 / Zoom2 och tryck sedan på **OK**-knappen för att bekräfta.

Bildinställning

4:3	Det här valet låter dig visa en bild med originalbildförhållandet 4:3. Svarta fält visas både till vänster och höger på skärmen.		Det här valet låter dig visa en bild med originalbildförhållandet 4:3. Svarta fält visas både till vänster och höger på skärmen.	
16:9	Det här valet låter dig visa en bild med originalbildförhållandet 4:3. Svarta fält visas både till vänster och höger på skärmen.		Det här valet låter dig visa en bild med originalbildförhållandet 4:3. Svarta fält visas både till vänster och höger på skärmen.	
Zooma1	Det här valet låter dig visa en bild med originalbildförhållandet 4:3. Svarta fält visas både till vänster och höger på skärmen.		Det här valet låter dig visa en bild med originalbildförhållandet 4:3. Svarta fält visas både till vänster och höger på skärmen.	
Zoom2	Det här valet låter dig visa en bild med originalbildförhållandet 4:3. Svarta fält visas både till vänster och höger på skärmen.		Det här valet låter dig visa en bild med originalbildförhållandet 4:3. Svarta fält visas både till vänster och höger på skärmen.	
Skanna bara (endast i HDMI-läge)	Det här valet låter dig visa en bild med originalbildförhållandet 4:3. Svarta fält visas både till vänster och höger på skärmen.		Det här valet låter dig visa en bild med originalbildförhållandet 4:3. Svarta fält visas både till vänster och höger på skärmen.	

Buller Tryck på **ÿÿ**-knapparna för att välja att minska brusnivån för den anslutna enheten: **Av / Minskning** Låg / Mellan / Höj och tryck sedan på **Meny**-knappen för att bekräfta.

3. Tryck på **Meny**-knappen för att återgå till föregående meny. Tryck på **Avsluta**-knappen för att avsluta menyn.

Ljudinställning

Låter dig välja en ljudförbättringsteknik.

1. Tryck på menyknappen och sedan på \ddot{y} -knapparna för att välja LJUD-menyn.
2. Tryck på OK- eller \ddot{y} -knapparna och tryck sedan på \ddot{y} -knapparna för att välj följande ljudalternativ och tryck sedan på OK-knappen.



Ljudläge Tryck på \ddot{y} -knapparna för att välja en ljudförbättringsteknik:

Standard / Film / Musik / Sport / Användare och tryck sedan på MENU-knappen för att bekräfta.



Alternativ

Du kan trycka på ljudknappen en gång och sedan trycka på \ddot{y} -knapparna för att välja ljudläge.

Bas	Tryck på \ddot{y} -knapparna för att styra den relativa intensiteten hos ljud med lägre tonhöjd. (för användarläge)
Diskant	Tryck på \ddot{y} -knapparna för att styra den relativa intensiteten för ljud med högre tonhöjd. (för användarläge)
Balans	Tryck på \ddot{y} -knapparna för att styra den relativa volymen för högtalare i ett system med flera högtalare.
Bil Volym	Den här funktionen justerar automatiskt ljudnivån när TV:n slås på. Funktionen aktiveras genom att välja "PÅ".
Omge Ljud	Slå på/av surroundljudsfunktionen genom att välja "På" eller "Av"
SPDIF Läge	Välj spdif-läge för TV:n från av, PCM och Auto.

3. Tryck på Meny-knappen för att återgå till föregående meny. Tryck på Avsluta-knappen för att avsluta menyn.

Volymjustering

När ett program är valt, tryck två gånger på Ljud-knappen och tryck sedan på \ddot{y} -knapparna för att välja Mono/Nicam Stereo för den valda stationen.

Utsända	Skärmvisning
Mono	MONO
Stereo	INGEN STEREO

Monoljudval

Om stereosignalen är svag vid stereomottagning kan du växla till mono genom att trycka på ljudknappen två gånger och sedan trycka på \ddot{y} -knapparna för att välja Mono/Nicam-stereo. Vid monomottagning förbättras ljudets klarhet. För att växla tillbaka till stereo, tryck på ljudknappen två gånger och tryck sedan på \ddot{y} -knapparna för att välja Mono/Nicam-stereo igen.

Val av högtalarljudutgång (DTV-läge)

Medan du tittar på ett DTV-program kan du trycka på ljudknappen för att visa listan över ljudspråk (gäller endast när TV-programmet har en sådan funktion).

Tryck på \ddot{y} -knapparna för att välja ett ljudspråk eller ljudformat om tillgängligt och tryck sedan på \ddot{y} -knapparna för att välja ljudspår mellan vänster, höger och stereo. Tryck på OK-knappen för att bekräfta och avsluta.

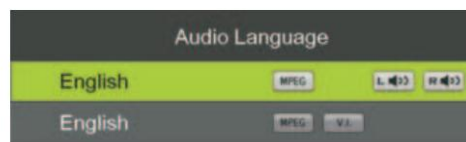

Kanalinställning (ATV-, DTV- eller radioläge)

Låter dig ställa in en mängd olika kanalalternativ

1. Tryck på menyknappen och sedan på **ÿ ÿ**-knapparna för att välja KANAL-menyn.

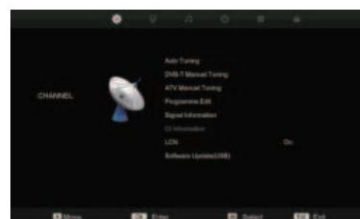

2. Tryck på **ÿ ÿ**-knapparna för att gå till automatisk sökning och tryck sedan på OK-knappen för att bekräfta.

3. I menyn Automatisk sökning finns det två alternativ att välja mellan: Sökningstyp och Land.

4. Tryck på menyknappen för att återgå till huvudmenyn.

5. Tryck på knappen Avsluta för att avsluta menyn.

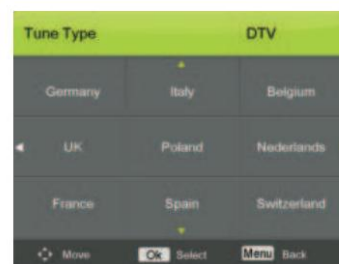

Kanalinställning (ATV-, DTV- eller radioläge)

DVB-T manuell inställning

Hur man söker efter digitala kanaler manuellt.

1. Välj DVB-T manuell inställning och tryck på OK-knappen för att bekräfta.
2. Välj ett kanalnummer genom att trycka på \uparrow -knappen eller med hjälp av sifferknapparna på fjärrkontrollen. Styrkan och kvaliteten på signalindikatorstaplarna visas nedan.
3. Välj Starta för att starta sökningen.
4. För att avsluta inställningsmenyn tryck på EXIT.



Manuell inställning av ATV

För att söka efter analog kanal genom att ange parametrar manuellt.

1. Tryck på \uparrow -knapparna för att välja ATV manuell inställning och tryck sedan på OK-knappen för att bekräfta.
2. Välj ATV manuell sökning för att öppna luftkanal manuellt sök i ATV-källan och användargränssnittet enligt följande

Lagring till 1	Tryck på \uparrow -knapparna för att ändra den numererade platsen för den hittade kanalen.
----------------	----------------------------------------------------------------------------------------------

Ljudsystem	Väljer ljudsystem: BG / DK / I / L / L'.
------------	------------------------------------------

Färgsystem	Väljer färgsystem: Auto / SECAM / PAL.
------------	----------------------------------------

Aktuell kanal	Visar det aktuella kanalnumret.
---------------	---------------------------------

Söka	Tryck på \uparrow -knapparna för att starta den manuella träningen.
------	-----------------------------------------------------------------------

Finjustera	Tryck på \uparrow -knapparna för att göra manuella finjusteringar.
------------	----------------------------------------------------------------------

3. Tryck på menyknappen för att återgå till huvudmenyn.

4. Tryck på knappen Avsluta för att avsluta menyn.

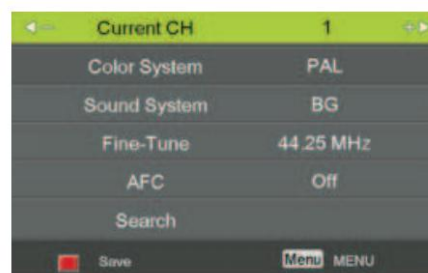

Kanalinställning (TV-, DTV- eller radioläge)

Satellitredigering

1. Om du inte har en fast parabolantenn anpassad till Astra 19.2E utrustad med universal-LNB behöver du använda det här avsnittet.
2. Om du har en fast parabolantenn inställd på en annan satellit eller med en annan LNB behöver du använda det här avsnittet.
3. Om du har en motoriserad parabolantenn med en DiSEqC-rotator och vill ställa in mer än en satellit behöver du det här avsnittet.
4. Om du använder ett DiSEqC-switchsystem behöver du det här avsnittet.

De två första installationerna kan göras av de flesta så länge du vet vilken satellit din parabol är inriktad på och vilken typ av LNB den är utrustad med.

Installation av 3 och 4 kräver erfaren användare eller ingenjör.

Satellitlista

Satellitlistan visar satellitnamnen.

Satellite Edit		
(01/56)	HOTBIRO 6,7A,8	013.0 E
(02/56)	ASTRA 1H, 1KR, 1L, 1M	019.2 E
(03/56)	ASTRA 2A, 2B, 2D	028.2 E
(04/56)	ASTRA 1E, 1G, 3A	023.5 E
(05/56)	NILESAT 101, 10	007.0 W
(06/56)	EUTELSAT W3A	007.0 E
(07/56)	EUTELSAT W1	010.0 E
(08/56)	BADR-2,3,4EURO	026.0 E
(09/56)	EUTELSAT SESAT	036.0 E
(10/56)	EUTELSAT W2	016.0 E

Satellitredigering

Nr. Det aktuella listnumret för den valda satelliten. Satellitnamn. Numret kan inte redigeras.

Satellitnamn: Tryck på OK-knappen för att öppna redigeringsmenyn som på bilden nedan.

Satellite	
SatelliteName	
Orbit Position	000.0 E
LNB Type	9750/10600
DiSEqC 1.0	None
DiSEqC 1.1	None
Tone 22KHz	None
TransPonder	
Unicable Setting	Off
Motor	None
Band	Ku

Tryck på sifferknapparna på fjärrkontrollen för att redigera namnet.

Banans position: Tryck på sifferknapparna för att redigera longitudvinkeln och tryck på VÄNSTER/HÖGER-knappen för att ändra longitudriktningen.

LNB-typ: LNB-frekvens

DiSEqC1.0: 4 välj 1 omkopplare (Kräver att användarenheten stöder DiSEqC 1.0-protokollet). Tryck på \ddot{y} för att välja LNB1/LNB2/LNB3/LNB4/Ingen.

LNB1/LNB2/LNB3/LNB4: Motsvarar en satellit, efter att du valt motsvarande lista visas i satellitlistan.

DiSEqC1.1: 16 val 1 omkopplare (Kräver att användarenheten stöder DiSEqC1.1-protokollet) Utrustningen behöver stöd för DiSEqC 1.1-protokollet, de flesta kontroller 16 \ddot{y} LNB. Tryck \ddot{y} för att välja LNB1 ~ LNB16Ingen.

LNB 1-LNB 16: Motsvarar en satellit, efter att motsvarande lista har valts visas i satellitlistan.

Ton 22KHz: Nivån för LO-omkopplaren/DS-omkopplaren (Kräver att användaren har installerat en 22KHz satellitsignalomkopplare). Tryck på \ddot{y} för att välja Auto/På/Av.

Transponder: Tryck på OK-knappen för att redigera transpondern.

TransPonder	
(01/95)	10714 H 22000
(02/95)	10744 H 22000
(03/95)	10773 H 22000
(04/95)	10803 H 22000
(05/95)	10832 H 22000
(06/95)	10862 H 22000
(07/95)	10891 H 22000
(08/95)	10921 H 22000
(09/95)	10954 H 22000
(10/95)	10994 H 22000

Kanalinställning (TV-, DTV- eller radioläge)

Redigera transpondermeny

Tryck OK-knappen för att redigera transpondern



Frekvens: Ställ in nedlänksfrekvensen.

Symbol (ks/s): Ställ in symbolhastigheten.

Polaritet: Ställ in polariteten (horisontell eller vertikal).

Ta bort transponder

Tryck på den RÖDA knappen för att radera transpondern.

Lägg till transponder

Tryck på den gula knappen för att radera transpondern.

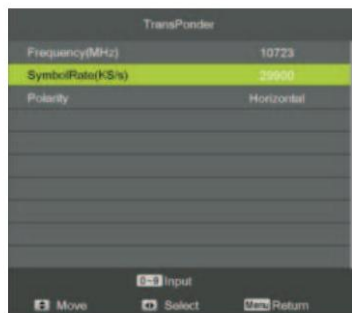

Frekvens: Ställ in nedlänksfrekvensen.

Symbol (ks/s): Ställ in symbolhastigheten.

Polaritet: Ställ in polariteten (horisontell eller vertikal).

Motor: Styrning av multisatellitpolaritet (kräver att användarenheten stöder DiSEqC 1.2- eller DiSEqC 1.3-protokollet), vänster och höger knapp för att välja DiSEqC 1.2 / DiSEqC 1.3 / Ingen.

DiSEqC 1.2: Val av DiSEqC 1.2-protokoll

DiSEqC 1.3: Val av DiSEqC 1.3-protokoll

För Motor Definite "DiSEqC 1.2", bruksanvisning:

Tryck på den RÖDA knappen för att öppna menyn "Ställ in gräns".

Tryck på OK-knappen för att öppna menyn Ställ in position.

Band: Bandval, tryck på VÄNSTER/HÖGER-knappen för att välja.

Tryck på den RÖDA knappen för att radera en satellit.

Tryck på den gula knappen för att lägga till en ny satellit.

Kanalinställning

Redigera program

Använd upp/ned-knapparna för att välja programredigering. Tryck på OK eller högerknappen för att öppna menyn. Använd upp/ned-knapparna för att navigera i menyn.

Radera

Tryck på den röda knappen på fjärrkontrollen för att radera en kanal.

Favorit

Tryck upp/ner för att välja kanal, tryck på den gröna knappen för att ställa in kanalen som favorit, tryck på den gröna knappen igen för att avbryta. Tryck på MENY för att återgå till huvudmenyn.



Hoppa

knappen igen för att avbryta.

Tryck upp/ned för att välja den kanal du vill hoppa över.

Tryck på den BLÅ knappen, en logotyp visas bredvid kanalnamnet och kanalen hoppas över när du bläddrar igenom kanalerna.

Tryck på den BLÅ knappen igen på den markerade kanalen för att inaktivera överhoppningsfunktionen. Tryck på MENY för att återgå till huvudmenyn.

Signalinformation

Endast tillgängligt i DTV-läge, signalinformation inkluderar: kanal/nätverk/modulering/kvalitet/styrka

CI-information

När CI-modulen sätts i visas CI-information.

Programuppdatering (USB)

1. Ladda ner programvaran till USB-enheten och sätt sedan i USB-enheten i enheten.
2. Tryck på menyknappen för att välja KANAL-menyn.
3. Tryck på vänster-/högerknapparna för att välja Programuppdatering (USB) och tryck sedan på OK-knappen för att uppdatera programvara.
4. När uppdateringen är klar återställs enheten till standbyläge.

Låsinställning

1. Tryck på menyknappen och sedan på **ÿÿ**-knapparna för att välja **Välj Lås-menyn**.
2. Tryck på **OK**- eller **ÿ**-knapparna och tryck sedan på **ÿÿ**-knapparna för att välja funktionsalternativ och tryck sedan på **OK**-knappen.

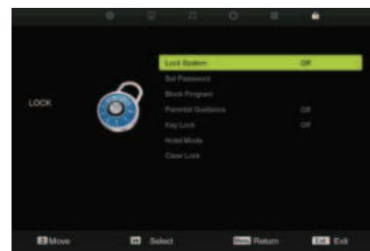

Låssystem

1. Tryck på **ÿÿ**-knapparna för att Låsa systemet och tryck sedan på **OK**-knappen för att bekräfta.
2. Använd knapparna 0–9 för att ange ett fyrsiffrigt lösenord för att öppna **LÅS**-menyn och tryck sedan på **OK**-knappen. ton för att slå på låssystemet.



- Standardlösenordet är "0000".
- Om du ändrar lösenordet, se till att komma ihåg det nya lösenordet! Om du glömmet det nya lösenordet, tryck på huvudlösenordet "8899".

Ange lösenord: Om du redan har ändrat lösenordet anger du det nuvarande lösenordet.

Blockera program: Den här funktionen är endast tillgänglig för digital-TV och den inställda kanalen måste stödja den.

Föräldrakontroll: Av: stäng av föräldralåset

4-18: aktivera föräldralåset och ställ in åldersgränsen för att titta på programmet.

Knapplös: Tryck på **ÿÿ**-knapparna för att välja alternativet "Knapplös" och välj sedan mellan alternativen **PÅ** eller **AV**. Efter att ha valt **PÅ** kommer knapparna på enhetens frontpanel **TV/AV/Menu/CH+/CH-/VOL+/VOL-** att låsas.

Hotellläge: Gå in i menyn Hotellinställningar.

3. Tryck på menyknappen för att återgå till huvudmenyn.
4. Tryck på knappen **Avsluta** för att avsluta menyn.

Låsinställning

Hotellmode

Tryck på upp/ned-knapparna för att välja alternativet "Hotellläge" och tryck sedan på höger knapp för att välja mellan alternativen PÅ eller AV.

Källlås

Tryck på upp-/nedknapparna för att välja alternativet "Källlås" och tryck sedan på OK för att aktivera menyn.

Tryck på höger knapp för att växla mellan PÅ och AV. Alla signalkällor märkta PÅ kommer inte längre att vara tillgängliga i menyn för val av signalkälla.

Standardkälla

Tryck på upp/ned-knapparna för att välja alternativet "Standardkälla" och tryck sedan på höger knapp för att välja en signalkälla eller AV. Med den här funktionen kan du ställa in signalkällan (DTV/Kabel/ATV/AV/SCART/YPbPr/PC/HDMI1/HDMI2/HDMI3/USB) som ska användas när enheten slås på. Den kommer att användas tills du väljer en annan signalkälla eller inaktiverar den här funktionen (AV).

Standardprogram

Ställ in standardprogrammet.

Maxvolym

Tryck på upp/ned-knapparna för att välja alternativet "Max volym" och tryck sedan på höger knapp för att ställa in önskad volym.

Då kommer utvolymen aldrig att överstiga det inställda maxvärdet.

Standardvolym

Tryck på upp/ned-knapparna för att välja alternativet "Standardvolym" och tryck sedan på höger knapp för att ställa in standardvolymen.

Rensa låset

Tryck på upp-/nedknapparna för att välja alternativet "Rensa lås" och tryck sedan på högerknapp för att aktivera det. Alla hotellinställningar förblir inaktiverade tills du aktiverar hotelllåset igen.

Tidsinställning

1. Tryck på menyknappen och sedan på **ÿ**-knapparna för att välja **Välj Tid-menyn**.
2. Tryck på **OK**- eller **ÿ**-knapparna och tryck sedan på **ÿ**-knapparna för att välja funktionsalternativ och tryck sedan på **OK**-knappen.



Klocka

Tryck på **OK**-knappen för att ställa in datum och tid.

Avstängd tid

Tryck på **OK**-knappen för att ställa in avstängningstiden.

I tid

Tryck på **OK**-knappen för att ställa in påslagningstiden.

Tidszon

När du väljer en tidszon ställs TV-tiden in med tidsförskjutningsinformationen baserad på tidszon och GMT som tas emot med sändningssignalen, och tiden ställs in automatiskt med en digital signal.

Tryck på **upp/ner/vänster/höger**-knapparna för att välja önskad tidszonstad och tryck sedan på **OK**-knappen för att bekräfta. (DTV-läge)

Sovtimer

Insomningstimeren sätter automatiskt TV:n i standbyläge efter att den förinställda tiden har gått ut.

Klockan ställs in automatiskt när en digital signal tas emot. Tiden måste ställas in innan insomningstimerfunktionen kan användas.

Tryck på **upp/ned**-knapparna för att välja en tidsperiod efter vilken TV:n automatiskt växlar till standbyläge: AV/10/20/.../180/240 min och tryck sedan på **OK**-knappen för att bekräfta. Timern börjar räkna ner från det valda antalet minuter.

Automatisk standby

Enheten växlar automatiskt till standbyläge 4 timmar efter att fjärrkontrollen senast användes.

En påminnelse skärm dyker upp och räknar ner innan enheten växlar till standbyläge.

Om du vill använda TV:n under en längre tid, stäng av den automatiska standbyfunktionen genom att välja **Aldrig**.

OSD-avstängningstimer

Tryck på **upp/ned**-knapparna för att välja visningstid för skärmenyn: 5s/10s/15s/20s/25s/30s/Nevel och tryck sedan på **OK**-knappen för att bekräfta.

Alternativinställning

1. Tryck på menyknappen och sedan på **ÿÿ**-knapparna för att välja alternativmenyn.
2. Tryck på **OK**- eller **ÿ**-knapparna och tryck sedan på **ÿÿ**-knapparna för att välja funktionsalternativ och tryck sedan på **OK**-knappen.

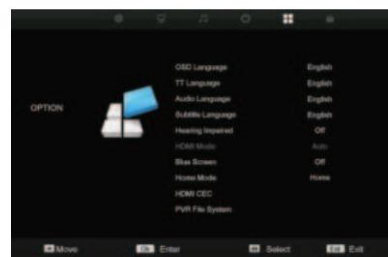

OSD-språk

Låter dig välja språk för skärmmenyn.

TT-språk

Välj text-TV-språk. Tillgängligheten av denna funktion beror på den inställda kanalen. (kan endast väljas i ATV-läge)

Ljudspråk

Välj ljudspråk. Tillgängligheten av den här funktionen beror på den inställda kanalen. (kan endast väljas i DTV-läge)

Språk för undertexter

Välj språk för undertexter. Tillgängligheten av denna funktion beror på den inställda kanalen. (kan endast väljas i DTV-läge)

Hörselskadad

Gör att du kan visa mer information i undertexter för hörselskadade i vissa program (kan endast väljas i DTV-läge)

Blå skärm

Låter dig slå på/av blåskärmen när TV:n inte har någon signal.

Hemläge

Låter dig välja mellan: Max prestandaläge Hemmaläge och Max ekonomiläge.

HDMI CEC

Låter dig ställa in HDMI CEC-funktioner.

PVR-filsystem

Låter dig testa USB-enhetens hastighet eller formatera USB-enheten.

Ansluta en USB-lagringsenhet

1. Stäng av TV:n innan du ansluter någon USB-kabel lagringsenhet.
2. Anslut din USB-lagringsenhet till USB-porten på din TV.
3. Anslut de anslutna enheterna till eluttaget
4. Tryck på STANDBY-knappen på TV:n eller knappen på fjärrkontrollen för att slå på din TV.
5. Tryck på SOURCE-knappen på TV:n eller SOURCE-knappen på fjärrkontrollen för att visa Källlista. Använd knapparna \leftarrow \rightarrow för att välja Media och tryck sedan på OK-knappen för att bekräfta.

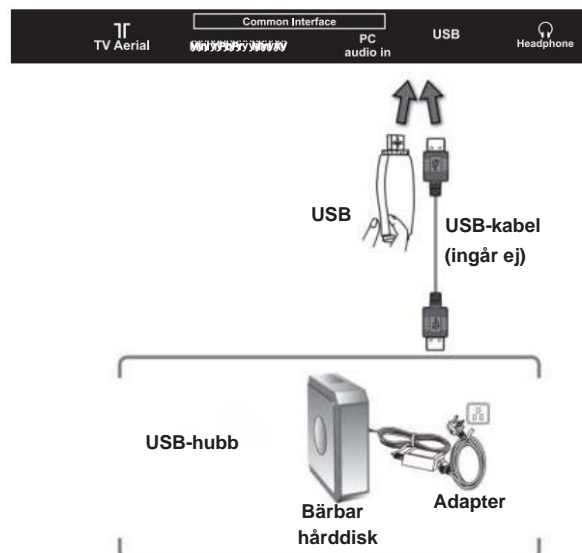

- Om en hårddisk används, se till att dess nätadapter är ansluten till eluttaget.
- Om en USB-hub används, se till att dess nätadapter är ansluten till eluttaget eftersom den totala strömförbrukningen kan överstiga 500 mA.
- Det maximala lagringsutrymmet som stöds på hårddisken är 1 TB.
- Filsystemet stöder endast HiSpeed FS-, FAT16-, FAT32- och NTFS-format (NTFS Com pressade filer stöds inte).
- Om du vill lagra videostreamingen från ett DTV-program får överföringshastigheten för USB-lagringsenheten inte vara lägre än 5 MB/s, annars påverkas programmets bild och ljud och en varningsmeddelande visas på skärmen. Om detta händer, uppgradera din USB-lagringsenhet.
- TV-skärmen kommer att vara tom tillfälligt eftersom det tar tid att starta och stabilisera ansluten hårddisk. Detta är normalt och starttiden kan variera beroende på märke och minnesstorlek på den anslutna hårddisken.
- Koppla bort USB-lagringsenheten om den inte används.
- USB-utgång: DC 5V 500mA

Multimedadrift

Grundläggande drift

1. Tryck på SOURCE-knappen på fjärrkontrollen för att visa menyn för ingångskälla, välj USB-källa med upp/ned-knappen och tryck på OK-knappen för att öppna multimediamenyn nedan.



2. Tryck på vänster/höger-knapparna för att välja filerna på USB-enheten (FOTO, MUSIK, FILM, TEXT) som ska visas eller spelas upp.

Återgå till huvudmenyn
Återgå till huvudmenyn

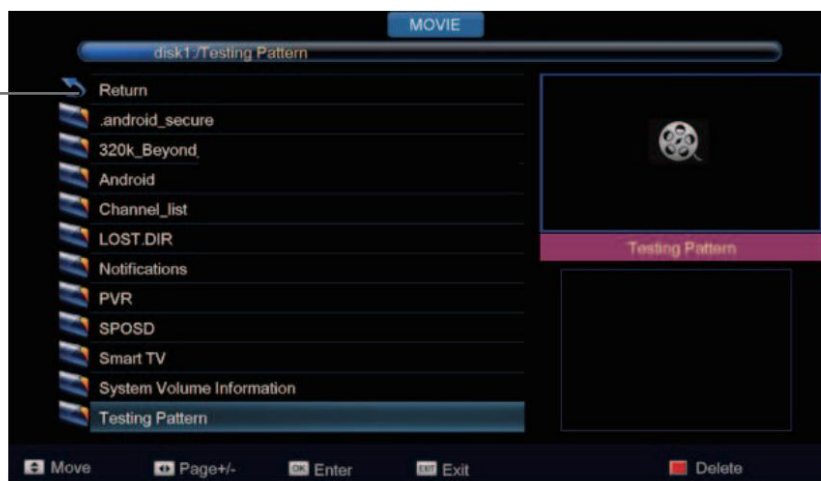

Tryck på upp/ner/vänster/höger-knapparna för att välja och OK-knappen för att aktivera filen eller öppna mappen. Tryck på |-knappen för att spela upp filerna i helskrämsläge. I helskrämsläge trycker du på OK-knappen för att visa navigeringsmenyn längst ner på skärmen eller tryck på stoppknappen för att återgå till filer.

1. Foto

Fotovisning

Tryck på vänster-/högerknapparna för att välja alternativet i menyn och tryck på OK-knappen för att aktivera.

Upprepa: Välj upprepningsläge från Upprepa alla, Upprepa 1, Upprepa Ingen.

Musik: Spela/pausa valfri bakgrundsmusik.

Spellista: Visa spellistan på skärmen och välj önskat foto.

Info: Visar information om filen.

Rotera: Rotera fotot medurs/moturs

Zooma in/ut: Zooma in/ut dina foton.

Flytta vy: Flytta fotot i zooma ut-läge.

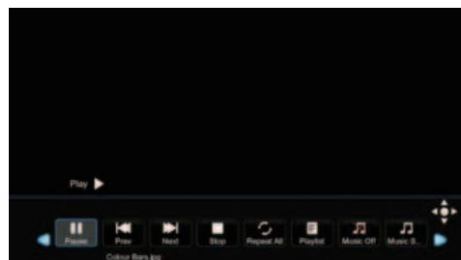

2. Musik

Lyssna på musik

Tryck på vänster-/högerknapparna för att välja alternativet i menyn och tryck på OK-knappen för att aktivera.

Spela: Spela musiken.

FB: Dra dig tillbaka snabbt.

FF: Snabbspola framåt.

Föregående/Nästa: Gå till en låt/Vänd till nästa låt.

Stopp: Sluta spela.

Upprepa: Välj upprepningsläge från Upprepa alla, Upprepa 1, Upprepa ingen.

Spellista: Visa spellistan på skärmen.

Info. Visa informationen om musikfilen.

Spela: Spela upp fotot.

Föregående/Nästa: Gå till en bild/Gå till nästa bild.

Stopp: Stoppa automatisk sidvändning.



3. Film & Film

3. Film

Titta på en film
Tryck på en film Tryck

höger-knapparna för

att välja alternativet på menyn och tryck på OK-knappen för att aktivera. Tryck på vänster/höger-knapparna för att välja alternativet på menyn och tryck på OK-knappen för att aktivera.

alternativet i menyn och tryck på OK-knappen för att aktivera. Spela: Spela upp filmen.

Spela: Spela upp filmen.

Spela: Spela upp filmen.

FB: Dra dig tillbaka snabbt.

FF: Snabbspola framåt.

FB: Dra dig tillbaka snabbt.

FF: Snabbspola framåt.

Föregående/Nästa: Gå till en video/Vänd till nästa video.

FF: Snabbspola framåt.

Stopp: Sluta spela. Gå till en video/Vänd till nästa video.

Föregående/Nästa: Gå till en video/Vänd till nästa video.

Upprepa: Välj upprepningsläge från Upprepa alla, Upprepa 1, Upprepa ingen.

Stopp: Sluta spela.

Stopp: Sluta spela.

Bildförhållande: Välj bildförhållandet för skärmvisningen.

Upprepa: Välj upprepningsläge från Upprepa alla, Upprepa

Upprepa, Välj Upprepa ingen från Upprepa alla, Flytta

visa: Flyttar det förstora bildområdet.

Upprepa1, Upprepa ingen.

Bildförhållande: Välj bildförhållandet för skärmvisningen.

Bildförhållande: Välj bildförhållandet för skärmvisningen.

Flytta vy: Flyttar det förstora bildområdet.

Flytta vy: Flyttar det förstora bildområdet.

4. Text

Visa textfiler

4. Text

Tryck på vänster-/högerknapparna för att välja alternativet på

menyn Visa textfiler och tryck på OK-knappen för att aktivera.

Visa textfiler Tryck på

vänster-/högerknapparna för att välja alternativet på nästa sida i

texten och tryck på OK-knappen för att aktivera.

Gå till föregående/nästa fil: Gå till föregående/nästa alternativet på menyn. Föregående/Nästa

Föregående/Nästa sida: Gå till föregående/nästa sida i texten.

Stopp: Stoppa automatisk sidvändning.

Föregående/Nästa sida: Gå till föregående/nästa sida i texten.

Föregående/Nästa: Gå till föregående/nästa fil.

Musik: Spela/pausa valfri bakgrundsmusik.

Föregående/Nästa: Gå till föregående/nästa fil.

Stopp: Stoppa automatisk sidvändning.

Spellista: Visa spellistan på skärmen.

Stopp: Stoppa automatisk sidvändning.

Musik: Spela/pausa valfri bakgrundsmusik.

Musik: Spela/pausa valfri bakgrundsmusik.

Spellista: Visa spellistan på skärmen.

Spellista: Visa spellistan på skärmen.

Info: Visar informationen i textfilen.

Info: Visar informationen i textfilen.

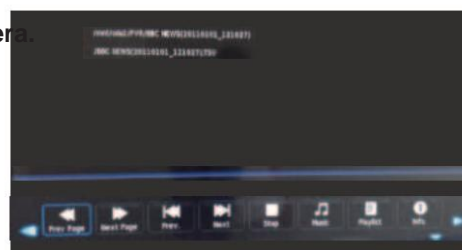

Underhåll

Noggrann och regelbunden rengöring kan förlänga din TV:s livslängd.



Se till att koppla ur nätsladden från eluttaget före någon rengöring.

1. Använd en mjuk, torr trasa för att torka bort damm från skärmen och ytor.
2. Om ytorna är extremt smutsiga, rengör TV:n med en trasa som doppats i svagt tvålsvatten. Vrid ur trasan tills den nästan är torr och använd den sedan för att torka av TV:n.
3. Se till att det inte finns överflödigt vatten på skärmen. Låt eventuellt vatten eller fukt avdunsta innan du slår på TV:n.

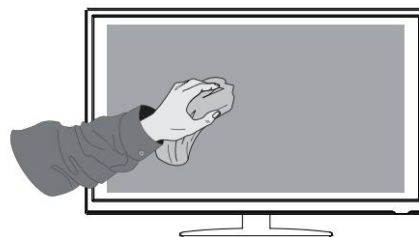

Använd aldrig alkohol, bensin, smärtstillande medel, rengöringsvätska eller andra kemikalier. Använd inte tryckluft för att avlägsna damm.

Tips och råd

Följande tabell innehåller olika tips och råd för att få ut bästa möjliga prestanda från din TV.

TV:n fungerar inte korrekt.

TV:n svarar inte när jag trycker på några knappar

- TV:n kan frysa under användning. Koppla ur nätsladden från eluttaget i några minuter. Anslut nätsladden igen och försök att använda den igen som vanligt.

TV:n kan inte slås på

- Kontrollera att TV:n är ansluten till elnätet
- Se till att alla anslutna AV-enheter är avstängda innan du slår på din TV.

Fjärrkontrollen fungerar inte

- Kontrollera om det finns några föremål mellan TV:n och fjärrkontrollen som orsakar hinder. Se till att du riktar fjärrkontrollen mot fjärrkontrollen direkt på TV:n.
- Se till att batterierna är isatta med rätt polaritet (+ till +, - till -).

- Installera nya batterier.

Strömmen stängs plötsligt av

- Kontrollera strömmen till TV:n. Nätströmmen kan vara avbruten.
- Kontrollera om insomningstimeren är inställd.
- Kontrollera om automatisk standby är aktiverad.

Videofunktionen fungerar inte

Ingen bild och inget ljud

- Kontrollera om TV:n är påslagen.
- Försök med en annan kanal. Problemet kan orsakas av sändaren.

Bilden visas långsamt efteråt slå på

- Detta är normalt, bilden är avstängd under TV:ns startprocess. Kontakta din servicecentral om bilden inte har visats efter fem minuter.

Ingen eller dålig färg eller dålig bild

- Justera inställningarna i BILD-meny.
- Försök med en annan kanal. Problemet kan orsakas av sändaren.
- Kontrollera om videokablarna är korrekt anslutna.

Horisontell/vertikal streck eller bildskakningar

- Kontrollera om det finns lokala störningar, till exempel från en elektrisk apparat eller ett elverktyg.

Dålig mottagning på vissa kanaler

- Det kan vara problem med stationen eller kabelkanalen, ställ in på en annan station.
- Stationens signal är svag, flytta antennen för bättre mottagning.
- Kontrollera eventuella störningskällor.

Linjer eller streck i bilder

- Kontrollera antennen (Ändra antennens position.)

Ingen bild vid anslutning av HDMI

- Kontrollera om ingångskällan är HDMI.

Bilden visas i fel bildförhållande

- Justera inställningarna för bildförhållande i BILD-meny.

Ljudfunktionen fungerar inte	
Bilden är okej men inget ljud	<ul style="list-style-type: none"> • Tryck på VOL + / - knapparna. • Ljudet avstängt? Tryck på mute-knappen. • Försök med en annan kanal. Problemet kan orsakas av sändaren.
Ingen ljudutgång från en av högtalarna	<ul style="list-style-type: none"> • Justera balansinställningarna i LJUD-menyn.
Ovanligt ljud inifrån TV:n	<ul style="list-style-type: none"> • En förändring i omgivande luftfuktighet eller temperatur kan resultera i ett ovanligt ljud när TV:n slås på eller av och indikerar inte ett fel på TV:n.
Inget ljud vid anslutning av HDMI	<ul style="list-style-type: none"> • Kontrollera om ingångskällan är HDMI.
Ljudbrus	<ul style="list-style-type: none"> • Håll RF-koaxialkabeln borta från de andra anslutna kablarna.
Lösenord	
Glömt lösenord	<ul style="list-style-type: none"> • Välj inställningen Ändra PIN-kod i FUNKTIONS-menyn och ange sedan följande huvudlösenord: föregående lösenord 8899". Huvudlösenordet rensar ditt så kan du ange ett nytt lösenord.
Det är ett problem i PC-läge	
Signalen är utanför räckvidden (Ogiltig Formatera)	<ul style="list-style-type: none"> • Justera upplösningen, den horisontella frekvensen eller den vertikala frekvensen.
Vertikalt streck eller rand på bakgrunden & Horisontellt brus & Felaktigt placera	<ul style="list-style-type: none"> • Använd automatisk konfiguration eller justera klocka, fas eller H/V-position.
Skärmfärgen är instabil eller enfärgad	<ul style="list-style-type: none"> • Kontrollera signalkabeln. • Sätt tillbaka datorns grafikkort.

Vanliga frågor (FAQs)

Varför har jag förlorat några/alla mina kanaler?

- Det händer ibland om du har en svag signal. Vanligtvis betyder det bara att du behöver skanna om din digitalbox eller TV. Oroa dig inte, det är enkelt att göra. Och när du väl har gjort det borde du ha alla Freeview-kanaler tillgängliga. Om problemen kvarstår kan du behöva kontrollera din antenn. Prata med din återförsäljare eller kontakta din lokala antenntinstallatör.

Varför får jag "blockering" på min digitala bild?

- I de flesta fall orsakas blockeringen av ett mottagningsproblem – antingen är signalen för svag eller så finns det någon form av störningar. Prata med din återförsäljare eller kontakta din lokala antenntinstallatör.
- Blockering kan också orsakas av en för stark digital signal. Om du fortfarande upplever blockering och signalen är stark, kontakta din lokala antenntinstallatör för råd.

Kan jag titta på Freeview med en bärbar set-top-antenn?

- Vissa, men bara ett fåtal, hem kan eventuellt använda en set-top-antenn. För mycket bättre mottagning rekommenderar vi dock starkt att du använder en takantenn.
- Om du inte har tillgång till en takantenn – till exempel om du hyr en lägenhet och hyresvärderna ansvarar för antennen, eller om du använder en andra TV i sovrummet och inte vill ha besväret och kostnaden med att använda förlängningskablar, kan en set-top-antenn vara ditt enda alternativ.

Vilken typ av antenn behöver jag?

- Om du installerar en ny antenn rekommenderar vi en bredbandig takantenn snarare än en vindantenn. Vindantenner tar generellt emot en svagare digital signal och är mer benägna att störas av andra elektriska apparater i hemmet. Vi rekommenderar att du gör en flygbesiktning innan du uppgraderar din antenn.
- Prata med din återförsäljare eller kontakta din lokala antenntinstallatör.

Visningslägen

Skärmupplösningen har optimerats under produktionen för de visningslägen som anges nedan.

YPbPr-läge

Upplösning	Vertikal frekvens (Hz)	Bildförhållande
480i:720 x 480	60	4:3 / 16:9 / Zoom1 / Zoom2
480P:720 x 480		
576i: 720 x 576	50	
576P: 720 x 576		
720P: 1280 x 720	50	
	60	
1080i: 1920 x 1080	50	
	60	
1080P: 1920 x 1080	50	
	60	

HDMI-läge

Upplösning	Vertikal frekvens (Hz)	Bildförhållande
480i:720 x 480	60	4:3 / 16:9 / Zoom1 / Zoom2 / Skanna bara
480P:720 x 480		
576i: 720 x 576	50	
576P: 720 x 576		
720P: 1280 x 720	50	
	60	
1080i: 1920 x 1080	50	
	60	
1080P: 1920 x 1080	50	
	60	

Specialiteter

Panelsystem	24-tums LED-panel
Skärmupplösning	1366 pixlar (horisontellt) x 768 pixlar (vertikalt)
TV-system	PAL I / BG / DK / SECAM BG/DK
Ljusstyrka	180 cd/m ²
Kontrastförhållande	3000: 1
Strömkälla	100–240 V ~ 50/60 Hz
Energieffektivitetsklass	och
Driftsströmförbrukning	15 W
Driftstemperatur	0°C–50°C
Vesa väggmonteringsstorlek / skruvstorlek	100 x 100 mm / M4 x 8
Högtalareffekt	2,5W + 2,5W
Mått (B x D x H) utan bas	541,5 x 80 x 329 mm
Mått (B x D x H) med bas	541,5 x 160 x 369 mm
Vikt (netto)	2,3 kg

Funktioner och specifikationer kan komma att ändras utan föregående meddelande.

Denna TV har testats enligt europeiska standarder för energieffektivitet med hjälp av standardsignaler och förhållanden som anges i standarden. Resultatet visas på energieffektivitetsetiketten. Detta är den energi som du förväntar dig att TV:n förbrukar under normala arbetsförhållanden mätt över en tidsperiod. Ibland använder TV:n mer ström än detta och ibland mindre. Faktorerna som orsakar denna fluktuation är de faktiska signalerna som tas emot och volyminställningen. Generellt sett har nätspänning, ljusstyrka/kontrastinställningar och andra inställningar en mycket liten effekt på energiförbrukningen och kan i alla avseenden ignoreras. Skillnaden mellan strömförbrukningen vid mottagning av en kanal med hög bithastighet med volymen på max och en kanal med låg bithastighet med volymen på noll är vanligtvis mindre än 3 watt.

Säkerhetsvarningar

- Läs alla instruktioner noggrant innan du använder enheten och spara dem för framtida bruk.
- Spara manualen. Om du överlåter enheten till en tredje part, se till att inkludera den här manualen.
- Kontrollera att spänningen som anges på märkskylten är densamma matchar din nätspänning.

Skada

- Kontrollera enheten för skador efter upppackning.
- Fortsätt inte att använda enheten om du är osäker på om den fungerar normalt, eller om den är skadad på något sätt – stäng av den, dra ur nätsladden och kontakta din återförsäljare.

Enhetens läge

- Enheten måste placeras på en plan och stabil yta och bör inte utsättas för vibrationer.
- Placera inte enheten på sluttande eller instabila ytor eftersom enheten kan falla av eller välta.
- Nätuttaget måste vara placerat nära enheten och bör vara lättillgänglig.
- Denna enhet är endast avsedd för inomhusbruk.

Temperatur

- Undvik extrema temperaturer, vare sig heta eller kalla. Placera enheten på avstånd från värmekällor som element eller gas-/elspisar.
- Undvik exponering för direkt solljus och andra ljuskällor värme.

Nakna lågor

- Placera aldrig någon form av ljus eller öppen låga ovanpå eller nära enheten.

Fukt

- För att minska risken för brand, elektriska stötar eller produktskador utsätt inte enheten för regn, fukt, droppande vatten eller stänk om den skadas. Inga föremål fyllda med vätska, såsom vasar, får placeras på enheten.
- Om du spillar vätska i enheten kan det orsaka allvarliga skador. Stäng av den omedelbart med eluttaget. Dra ut nätkontakten och kontakta din återförsäljare.

Ventilation

- För att förhindra risk för elektriska stötar eller brandfara på grund av överhettning, se till att gardiner och andra material inte blockerar ventilationsöppningarna.
- Installera eller placera inte enheten i en bokhylla, ett inbyggt skåp eller i ett annat slutet utrymme. Se till att enheten är väl ventilerad.
- Se till att det finns ett mellanrum på minst 10 cm på båda sidor och ett mellanrum på 20 cm upptill.

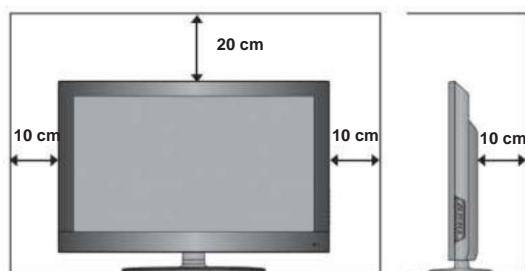

Säkerhet

- Koppla alltid bort enheten från elnätet innan du ansluter/kopplar bort andra enheter eller flyttar enheten.
- Koppla ur enheten från eluttaget under åskväder.

Nätkabel

- Se till att enheten eller enhetens stativ inte vilar ovanpå nätkabeln, eftersom enhetens vikt kan skada nätkabeln och skapa en säkerhetsrisk.
- Om nätkabeln är skadad måste den bytas ut av tillverkaren, dess servicerepresentant eller liknande kvalificerad person för att undvika fara.

Interferens

- Placera inte enheten på eller nära apparater som kan orsaka elektromagnetiska störningar. Om du gör det kan det påverka enhetens prestanda negativt och orsaka förvrängd bild eller ljud.

Optimal visning

- Använd enheten i måttligt ljus för att undvika ögonansträngning. Det rekommenderas att använda enheten på ett avstånd som är 3–7 gånger skärmhöjden.

LED-skärm

- LED-skärmen är tillverkad med högprecisionsteknik. Små svarta och/eller ljusa punkter (röda, blå eller gröna) kan dock ständigt förekomma på LED-skärmen. Dessa punkter genereras under tillverkningsprocessen och är normala.

Skärnbränning

- En egenskap hos plasma- och LED-TV-skärmar är att om samma bild visas under en längre tid kan en permanent efterbild bli kvar på skärmen. Detta kallas skärminbränning. De flesta bilder som visas på enheten rör sig konstant och fyller hela skärmen.

- Exempel på bilder som du behöver se upp för är följande (detta är inte en heltäckande lista):

1. Svarta fält: Om svarta fält visas till vänster/höger eller uppe/ nedre delen av skärmen rekommenderas att ändra formatet så att bilden fyller hela skärm.
2. Logotyper för TV-kanaler: t.ex. logotyper för shoppingkanaler och prisdisplayer – särskilt om de är ljusa och stationära. Rörlig grafik eller grafik med låg kontrast är mindre benägen att orsaka åldrande av skärmen.
3. Tidsvisningar
4. Text-TV: Titta inte på en stillastående sida under längre perioder.
5. TV-menyer
6. Pausläge: Lämna inte skärmen i pausläge under längre perioder, t.ex. när du tittar på videor.

- För att förhindra inbränning av skärmen om du tittar på något av ovanstående under längre perioder, minska kontrast och ljusstyrka. När inbränning inträffar kommer den aldrig att försvinna helt.

Säkerhetsvarningar

Hörlurar

- Att lyssna på höga ljud under längre perioder kan skada din hörsel permanent.
- Innan du sätter på dig hörlurarna, sänk volymen och ta sedan på dig hörlurarna. Öka volymen långsamt tills du når en behaglig lyssningsnivå.

Standby

- U-knappen på fjärrkontrollen stänger inte av enheten helt. Enheten kommer att fortsätta att dra ström från elnätet medan den är i standby-läge. Av säkerhetsskäl och för att undvika onödig energiförbrukning, lämna aldrig enheten i standby-läge utan uppsikt under längre perioder, t.ex. över natten, under semestern eller när du är borta. Stäng av den och dra ur nätkontakten ur eluttaget.

Batterier

- Batterierna som används i fjärrkontrollen till den här enheten är lätt att svälja av små barn och detta är farligt-ös.
- Förvara lösa batterier utom räckhåll för små barn och Se till att batterihållaren sitter ordentligt i fjärrkontrollen. Sök läkarhjälp om du misstänker att en cell har svalts.
- Kassera batterier på rätt sätt genom att följa anvisningarna i den här manualen.

Tillsyn

- Barn bör övervakas för att säkerställa att de inte leker med enheten och fjärrkontrollen.
- Låt aldrig någon, särskilt inte barn, trycka in något i hålen, springorna eller andra öppningar i höljet – det kan leda till dödlig elstöt.



Blixtsymbolen med pilspets, inuti en liksidig triangel, är avsedd att varna användaren för förekomsten av oisolerade "farlig spänning" i enhetens hölje som kan vara av tillräcklig styrka för att utgöra en risk för elektrisk stöt.



Utropstecknet i en liksidig triangel är avsett att varna användaren för viktiga drifts- och underhållsinstruktioner (serviceinstruktioner) i den medföljande manualen.

Service

- För att minska risken för elektriska stötar, ta inte bort skruvar. Enheten innehåller inga delar som kan repareras av användaren. Vänligen överlåt allt underhållsarbete till kvalificerad personal.
- Öppna inte några fasta lock eftersom det kan exponera farliga spänningar.

Underhåll

- Se till att dra ur enhetens sladd från eluttaget innan du rengöring.
- Använd inte någon typ av slipande svamp eller slipande rengöringslösningar eftersom dessa kan skada enhetens yta.
- Använd inte vätskor för att rengöra enheten.

Viktig anmärkning

Den här TV:n är utrustad med den senaste miljövänliga energispartekniken. Om fjärrkontrollen inte används på TV:n under en period av 4 timmar medan du tittar på TV, aktiveras den automatiska standby-funktionen och stänger av TV:n. Ett varningsmeddelande visas för att informera dig om att TV:n snart kommer att stängas av.



Förpackningsmaterial är inte leksaker. Förvaras utom räckhåll för barn. Plastpåsar kan orsaka kvävning om de dras över huvudet.

Återvinning av elektriskt avfall

Korrekt avfallshantering av produkten



Denna skylt indikerar att denna produkt inte får kasseras med ditt vanliga hushållsavfall. Återvinning och separat insamling av sådana produkter är ditt ansvar. Vänligen lämna ovan nämnt avfall på en avsedd plats för återvinning av elektriskt och elektroniskt avfall. Om du inte vet var du ska lämna ditt avfall för återvinning, vänligen kontakta din lokala kommun eller avfallshanteringstjänst.



Hg Cd Pb

Symbolen med den överkorsade soptunnen på hjul indikerar att batterier och/eller ackumulatörer måste samlas in och kasseras separat från hushållsavfall.

Om batteriet eller ackumulatören innehåller mer än de angivna värdena av bly (Pb), kvicksilver (Hg) och/eller kadmium (Cd) som definieras i batteridirektivet (2006/66/EG), kommer de kemiska symbolerna för bly (Pb), kvicksilver (Hg) och/eller kadmium (Cd) att visas under symbolen för den överkorsade soptunnen på hjul.



Pb

Genom att delta i separat insamling av batterier hjälper du till att säkerställa korrekt kassering av produkter och batterier och därmed förhindra potentiella negativa konsekvenser för miljön och människors hälsa.

För mer detaljerad information om de insamlings- och återvinningsprogram som finns tillgängliga i ditt land, vänligen kontakta din lokala kommun eller butiken där du köpte produkten.



Denna apparat uppfyller europeiska säkerhets- och eldirektiv.

Den uppfyller följande EU-förordningar:

EN 55032:2015
EN 55032:2015
EN 60900-3-2:2019
EN 6100-3-2:2013
EN 55035:2017
EN 60065:2014+A11:2017
EN 60065:2014+A11:2017